

GIOTTO BT A

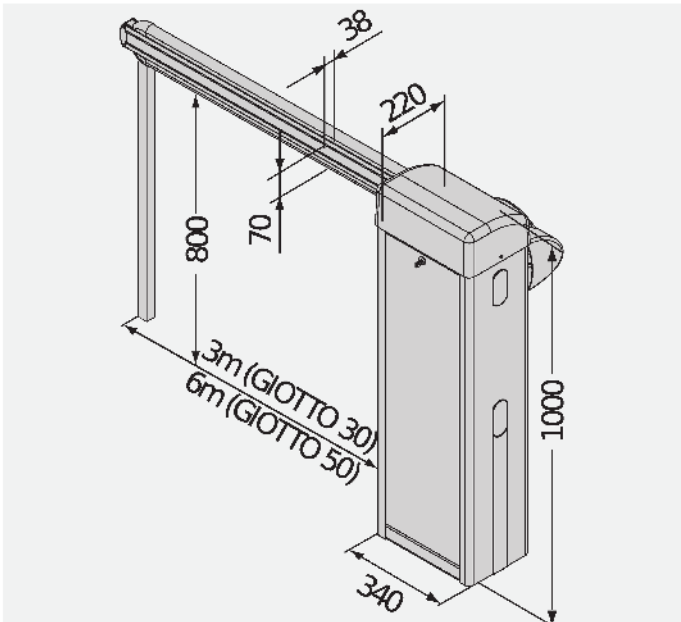

Gama barier do intensywnej i bardzo intensywnej eksploatacji, do przejazdów do 6 metrów szerokości. Centralka sterownicza zintegrowana z łącznością U-Link
Dostępne w wersjach 24V, dysponują szeroką gamą akcesoriów, dzięki której dopasowują się do każdego kontekstu.

DIMENSION (MM)



TECHNICAL FEATURES

SZLABANY PARKINGOWE, SZLABANY
AUTOMATYCZNE - BFT















	Opis
--	------

MERAK BG: Wbudowana centrala sterująca do 1 siłownika 24V do bram przesuwnych.
MERAK BG - Wbudowane

- Wbudowana centrala sterująca do 1 siłownika 24V do bram przesuwnych
- Board power supply: 230V single phase
- Main characteristics: removable terminal boards with new colour standard, simplified programming with scenario display, integrated two channel receiver, D-Track based antisquashing system and slowdown during opening or closing

<p>D730251 - CB0 Base plate for mod. MOOVI - GIOTTO.</p>	<p>N728033 - AQ3 Ramie płaskie jednoczęściowe o dł. 3 metrów do GIOTTO i MOOVI.</p>
<p>N728034 - AQ5 Ramie płaskie jednoczęściowe o dł. 5 metrów do GIOTTO i MOOVI.</p>	<p>N999507 - OMEGA AQ Opakowanie akcesoriów do montażu ramienia prostokątnego 3/5 m do MOOVI/GIOTTO.</p>
<p>N728031 - AT3 Ramie rurowe jednoczęściowe o dł. 3 metrów do MOOVI/GIOTTO.</p>	<p>N728032 - AT5 Ramie rurowe jednoczęściowe o dł. 5 metrów do MOOVI/GIOTTO.</p>
<p>N728038 - AT6 Ramie rurowe jednoczęściowe o dł. 6 metrów do MOOVI/GIOTTO.</p>	<p>N999513 - OMEGA AT Pack of accessories for installation of 3/5 m round boom for MOOVI/GIOTTO.</p>
<p>P120023 - FAF 2 Widelkowa podpora stała do ramion. Do przykręcenia śrubami do podłoża.</p>	<p>N999608 - ACTR Opakowanie 12 dodatkowych etykiet odblaskowych (1 opakowanie dołączone do każdego szlabanu).</p>
<p>N728051 - ART 90 Q Przegub 90° do szlabanów GIOTTO, MOOVI. Maks. przejazd użyteczny 4 m.</p>	<p>D573003 - SB Firanka aluminiowa do ramion szlabanów drogowych. Cena za metr liniowy (Obliczyć użyteczną długość przejścia minus 40 cm).</p>
<p>P120001 00001 - KIT LIGHT Lampki na ramie o dł. od 3 - 4,5 m.</p>	<p>P120001 00002 - KIT LIGHT1 Lampki do ramienia o dł. ponad 4,5 m.</p>



<p>P120028 00001 - PCA N3</p>  <p>Profil gumowy zabezpieczający na dolną i górną krawędź ramion o długości maks. 3 m.</p>	<p>P120028 00002 - PCA N4</p>  <p>Profil gumowy zabezpieczający na dolną i górną krawędź ramion o długości maks. 4 m.</p>
<p>P120028 00003 - PCA N5</p>  <p>Profil gumowy zabezpieczający na dolną i górną krawędź ramion o długości maks. 5 m.</p>	<p>P120028 00004 - PCA N6</p>  <p>Profil gumowy zabezpieczający na dolną i górną krawędź ramion o długości maks. 6 m.</p>
<p>P120026 - ZFAF2</p>  <p>Dodatkowe elementy kotw. do przymocowania do podłoża widetek modelu FAF2.</p>	<p>D940007 - GAM</p>  <p>Ruchoma podpora do ramion szlabanów BGV (nieodpowiednia do BGV 30).</p>
<p>D940008 - GA AQ AT</p>  <p>Ruchoma podpora do szlabanów AQ lub AT (do barier MODVI, MICHELANGELO i GIOTTO). -.</p>	<p>D940009 - GAMA AQ AT</p>  <p>Ruchoma podpora, amortyzowana, do szlabanów AQ lub AT (do barier MODVI, MICHELANGELO i GIOTTO). -.</p>
<p>N190104 - BIR C</p>  <p>Gumowa krawędziowa listwa o wys. 30 mm. Cena za metr, dostawa: wielokrotności metra.</p>	<p>P111401 00001 - VENTIMIGLIA NS</p>  <p>Urządzenie na podcierwień do listew krawędziowych BIR C lub BAR C (zgodne z normą EN 12978).</p>
<p>P120018 - THERMO</p>  <p>Rezystor grzejny z termostatem do obsługi szlabanów GIOTTO BT A, MODVI, MICHELANGELO BT A w temperaturach otoczenia do -40°C.</p>	<p>P111001 00003 - RME 2</p>  <p>Detektor magnetyczny metalu dwukanałowy 230 V, wyposażony w cokół instalacyjny.</p>
<p>P111274 - RME 1 BT</p>  <p>Detektor magnetyczny metalu 24 V jednokanałowy, wyposażony w cokół instalacyjny.</p>	<p>D110926 00001 - SPIRA 2X1</p>  <p>Pętla magnetyczna 2 x 1 m.</p>

